

Schlüter®-KERDI-LINE-VARIO

Esnek. Zeki. Güzel



reddot winner 2021

Profil ile hat drenajı



PROFİL İLE İNOVASYON

Schlüter®-KERDI-LINE-VARIO

Yeni nesil hat drenajı: Schlüter-KERDI-LINE-VARIO, güçlü KERDI drenaj teknolojisinin Schlüter tasarımındaki zarif profillerle birleşimidir. Neden Vario? Çünkü drenaj profilleri şantiye alanında ayrı ayrı kısaltılabilir ve böylece şantiyedeki koşullara tam olarak uyum sağlayabilir. Ve drenaj ünitesinin dönebilen bağlantı parçası, kurulumda mümkün olan en büyük hareketliliği sağlar.





Hareketli hat drenajı yeniden tasarlandı

KERDI-LINE-VARIO ile hat drenajı çok kolay olur. Çünkü sağlam kanal yapıları, çerçeveler ve ızgaralar yerine burada ihtiyacınız olan tek şey bir drenaj profili ve bir drenaj setidir. Birbirleri için yapıldılar ve her zaman birbirlerine uyarlar. Profiller, sahada gerekli boyutlarda ayrı ayrı kesilebilir. İster 22 cm ister 120 cm: her uygulama için bir profil mümkündür.

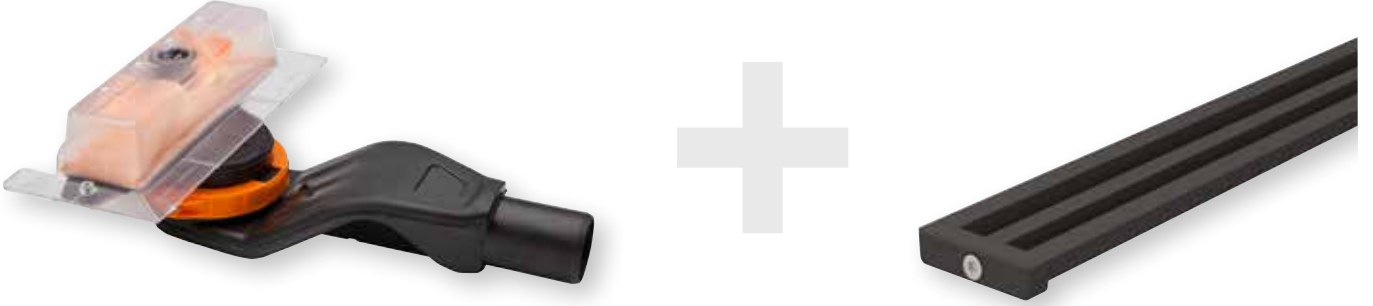



VARIO drenaj profili: Az daha çoktur

Birçok tasarım klasiği şu sloganı takip eder: "Az daha çoktur". Bu ürünlerin gerçek gücü, işlevselliğin artırılmasında ve dekoratif aksesuarlardan ve süslemelerden vazgeçilmesinde yatmaktadır. Bu şekilde bakıldığında, KERDI-LINE-VARIO zaten bir klasik olmak için gerekenlere sahiptir. Çünkü bu profillerin tek bir görevi vardır: Suyu ait olduğu yere yönlendirirler. Tasarım söz konusu olduğunda ise size yine de birkaç seçenek sunarlar: COVE ve WAVE tasarım türleri arasında, paslanmaz çelik ve alüminyum malzemeler arasında ve nihayetinde 8 farklı TRENDLINE tasarımı.. İkincisi, drenajın tam bir renk ayarına ve bilinçli bir vurguya izin verir. Her durumda stil sahibidir.

- ✓ Gizli, dar drenaj profilleri
- ✓ Drenaj profilleri tek tek kısaltılabilir (22-120 cm) ve yüksekliği ayarlanabilir.
- ✓ İki zarif tasarım: COVE ve WAVE
- ✓ Yüksek kaliteli malzemeler: Fırçalanmış paslanmaz çelik ve TRENDLINE kaplamalı alüminyum
- ✓ Aktüel seramik trendlerine uygun olarak:
- ✓ Uygulaması kolay





Schlüter®-KERDI-LINE-Vario COVE

Schlüter-KERDI-LINE-VARIO COVE, Schlüter-KERDI-LINE-VARIO-H drenaj seti ile kullanım için kısaltılabilir iç bükey şeklinde bir drenaj profilidir. Drenaj, sadece 8 mm genişliğinde ve 140 mm uzunluğunda bir drenaj yuvası aracılığıyla ortada gerçekleşir. Profil, iki final kapağıyla birlikte temin edilir ve ince harç ile astarlanarak zemin kaplamasının belirtilen kalınlığına ayarlanabilir. Profil tekerlekli sandalye kullanımı için uygundur.

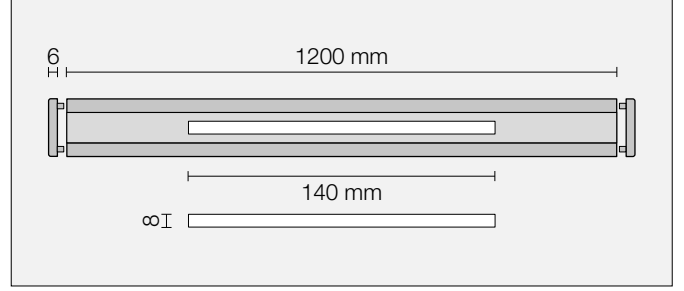
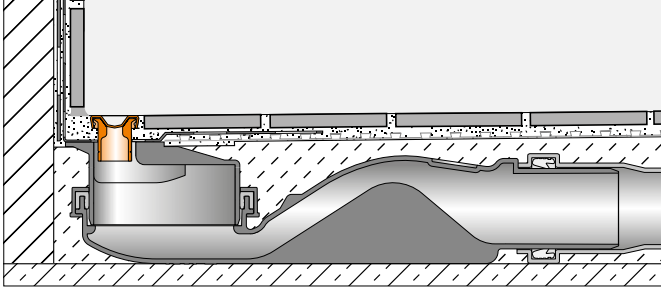

Schlüter®-KERDI-LINE-VARIO COVE

Drenaj profili, dizayn COVE (D 9), Fırçalanmış paslanmaz V4A çelik

L (cm)	H = 7 mm Art.-No.
120	KL VR D9 EB 120

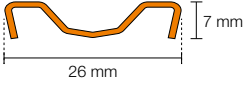

Schlüter®-KERDI-LINE-VARIO COVE

Drenaj profili, dizayn COVE (D 9), Alü. dokulu kaplama

L (cm)	H = 8 mm Art.-No.
120	KL VR D9 MBW 120
120	KL VR D9 MGS 120
120	KL VR D9 TSBG 120
120	KL VR D9 TSC 120
120	KL VR D9 TSDA 120
120	KL VR D9 TSI 120
120	KL VR D9 TSOB 120
120	KL VR D9 TSSG 120



6–15 mm (DITRA 25 veya DITRA-HEAT ile) ve 6–12 mm (DITRA-HEAT-DUO ile) kaplama kalınlıkları için uygundur.

Bilgi: Yalnızca KERDI-LINE-VARIO-H drenaj gövdesi ile kombine edilebilir.

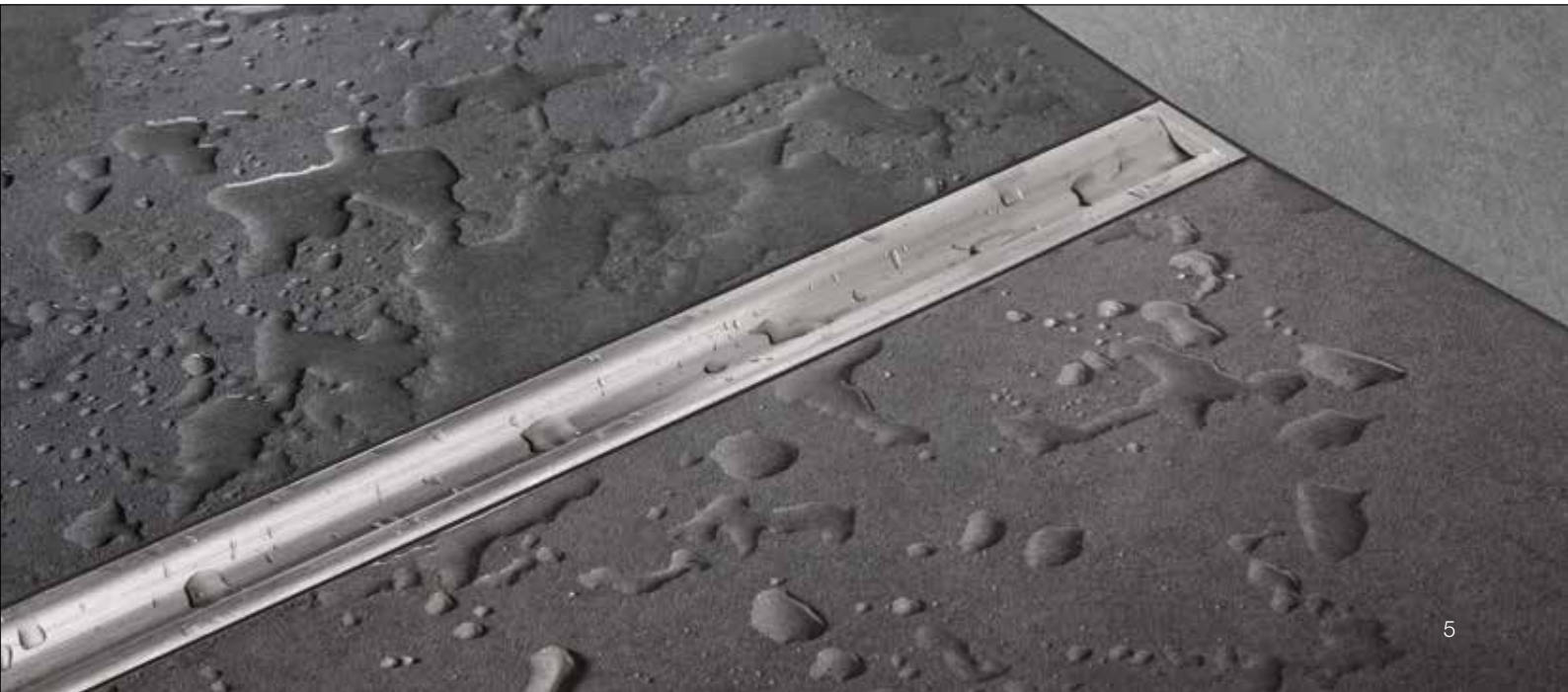

Schlüter®-KERDI-LINE-Vario-WAVE

Schlüter-KERDI-LINE-VARIO WAVE, Schlüter-KERDI-LINE-VARIO-H ile kullanım için W şeklinde, kısaltılabilen bir drenaj profilidir. Çıkış seti Drenaj, 14 mm genişliğinde ve 140 mm uzunluğunda bir drenaj yuvası aracılığıyla merkezde gerçekleşir. Drenaj yuvası, çıkarılabilir bir kaplama şeridi ile zarif bir şekilde kaplanmıştır. Profil, iki final kapağıyla birlikte temin edilir ve ince harç ile astarlanarak zemin kaplamasının belirtilen kalınlığına ayarlanabilir.

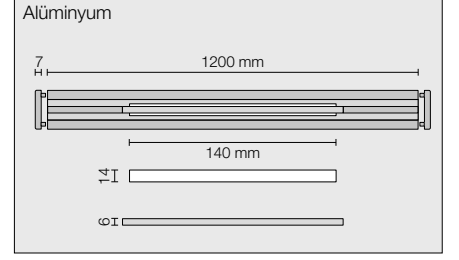
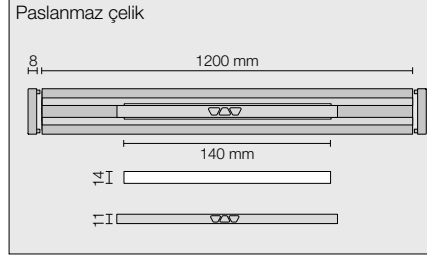
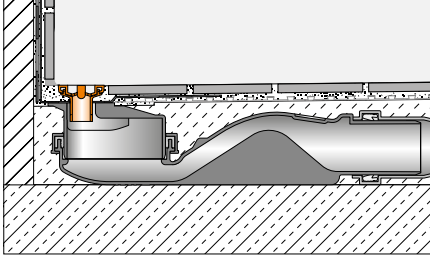

Schlüter®-KERDI-LINE-VARIO-WAVE

Drenaj profili, dizayn WAVE (D 10), Fırçalanmış paslanmaz V4A çelik

L (cm)	H = 10 mm Art.-No.
120	KL VR D10 EB 120

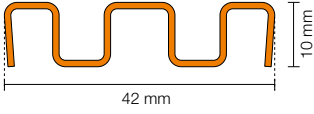

8–18 mm (DITRA 25 veya DITRA-HEAT ile) ve 8–15 mm (DITRA-HEAT-DUO ile) kaplama kalınlıkları için uygundur.

Schlüter®-KERDI-LINE-VARIO-WAVE

Drenaj profili, dizayn WAVE (D 10), Alü. dokulu kaplama

L (cm)	H = 8 mm Art.-No.
120	KL VR D10 MBW 120
120	KL VR D10 MGS 120
120	KL VR D10 TSBG 120
120	KL VR D10 TSC 120
120	KL VR D10 TSDA 120
120	KL VR D10 TSI 120
120	KL VR D10 TSOB 120
120	KL VR D10 TSSG 120

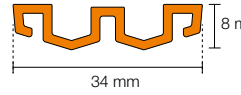

6–15 mm (DITRA 25 veya DITRA-HEAT ile) ve 6–12 mm (DITRA-HEAT-DUO ile) kaplama kalınlıkları için uygundur.

Bilgi: Yalnızca KERDI-LINE-VARIO-H drenaj gövdesi ile kombine edilebilir.





Her zaman hedefi vurur: Trendline dokulu kaplamalı

Schlüter-TRENDLINE renk serisinde her zaman ortak renk trendleri için doğru profili bulacaksınız. Nüanslı geçişlerde 8 yüksek kaliteli dokulu kaplamadan birini seçebilirsiniz. Ve isterseniz, elbette her zaman klasiğe geri dönebilirsiniz: Her iki drenaj profili de fırçalanmış paslanmaz çelik V4A olarak mevcuttur.

Dizayn COVE



EB
Paslanmaz çelik fırçalanmış

TSI
Fildişi

TSC
Krem

TSBG
Bej-gri

TSSG
Taş grisi

TSOB
Bronz

TSDA
Koyu antrasit

MBW
Kristal beyaz mat

MGS
Grafit siyah mat

Dizayn WAVE



Güçlü paket: KERDI-LINE-VARIO-H

Schlüter-KERDI-LINE-VARIO-H, doğrusal hemzemin duşlar için eksiksiz bir settir. Entegre, esnek bir KERDI yalıtım manşetine sahip bir tahliye adaptöründen ve entegre bir koku tutuculu yatay, 360° döndürülebilir, dalga formunda bir tahliyeden oluşur. KERDI-LINE-VARIO-H, evrensel olarak merkezi kurulum için, ancak özellikle duvar alanında kullanımı mümkündür. Drenaj gövdesindeki yüksek akış hızı, kendi kendini temizleme etkisi yaratır. Schlüter-KERDI-LINE-VARIO drenaj profilleri ile bağlantılı olarak, gizli drenaj kanalları çok esnek bir şekilde oluşturulabilir.





İyi şeyleri daha iyi hale getirdik: VARIO drenaj teknolojisi.

Yassı drenaj üniteleri Schlüter-Systems'de uzun bir geleneğe sahiptir. Şimdi, denenmiş ve test edilmiş teknolojiyi daha da iyi hale getirdik: Güçlü dalga tahliyemizi yeni bir tahliye adaptörüyle, drenaj profillerimizle hassas bir şekilde birleştirilen entegre bir esnek bir yalıtım manşeti ile birleştirilmiştir. KERDI-LINE hiç bu kadar esnek olmamıştı.

- ✓ Çok düz gider gövdesi (65 mm montaj yüksekliği)
- ✓ 360° döndürülebilir dalga formlu çıkış
- ✓ Entegre koku tutucusu
- ✓ Zemin giderinde yüksek akış hızı
- ✓ Kendi kendini temizleme efekti
- ✓ Entegre KERDI-FLEX manşetleri ile çıkış adaptörü
- ✓ Koruyucu kapağın açılmasıyla basit sızıntı testi
- ✓ Çok fonksiyonlu bina koruma kapağı:
 - Koruyucu işlev
 - Şap çıkarma yardımı
 - Ara parçalar (kısaltılabilir)
 - Merkez işaretler
 - Su testi açıklığı



360° döndürülebilir dalga formlu çıkış



Düşük montaj yüksekliği 65 mm

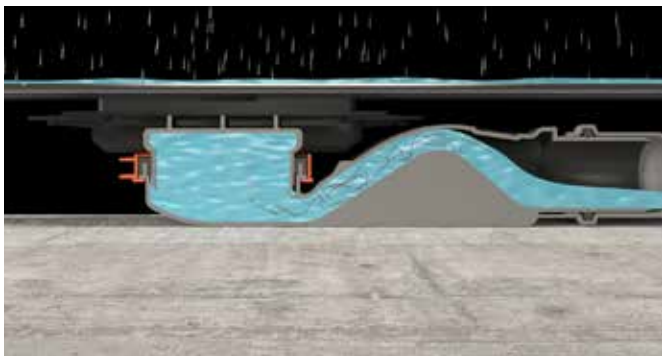

Yüksek akış hızı sayesinde kendi kendini temizleme etkisi

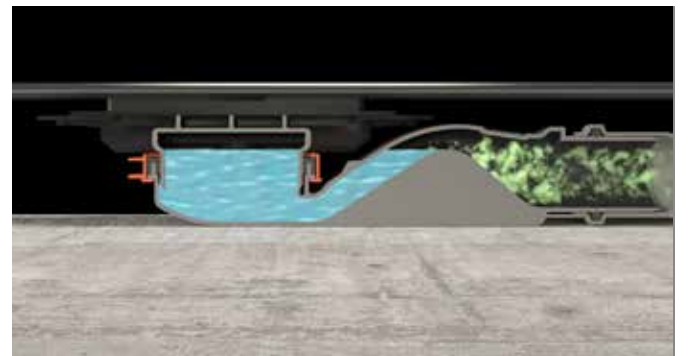

Dalga formu aracılığıyla kalıcı koku tutucu

Schlüter®-KERDI-LINE-VARIO-H

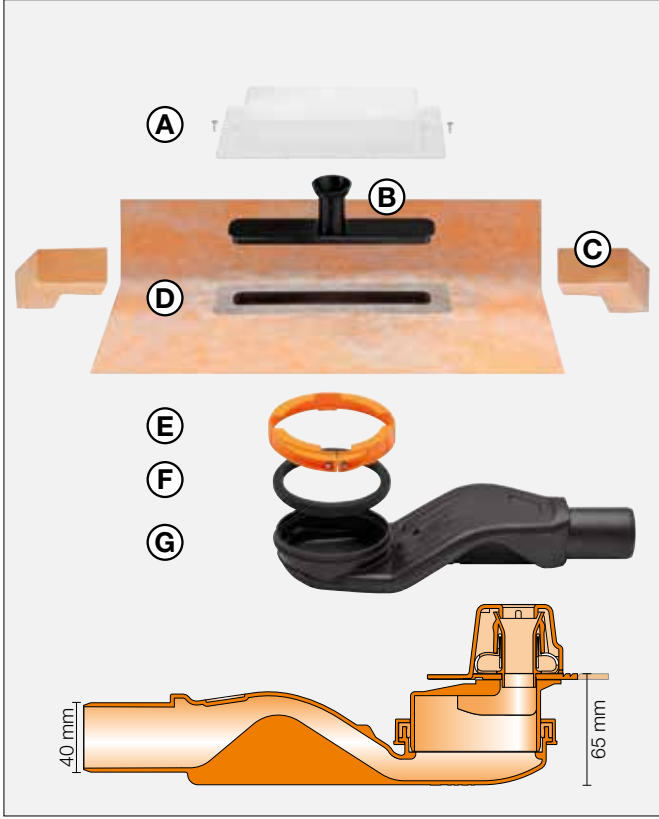
**Set içeriği:**

- A Bina koruma kapağı
- B Su testi soketi
- C Köşe yalıtımı (yükselen yan duvarlar için)
- D Esnek yalıtım manşetli kanal adaptörü
- E Bağlantı halkası
- F Yalıtım
- G Koku tutuculu gider yuvası

Teknik veriler:

Çıkış	DN 40
Drenaj kapasitesi	0,45 l/s
Biriken su yüksekliği	25 mm
Montaj yüksekliği	65 mm

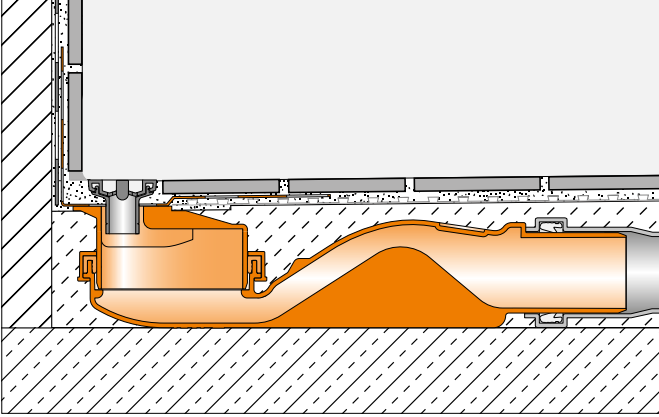
**Schlüter®-KERDI-LINE-VARIO-H 40**

Dalga formunda çıkışlı hat drenaj seti, DN 40 yatay akış

Art.-No.

KL VR H40 G4

Bilgi:

Yalnızca KERDI-LINE-VARIO drenaj profilleri ile kombine edilebilir.



Notlar:

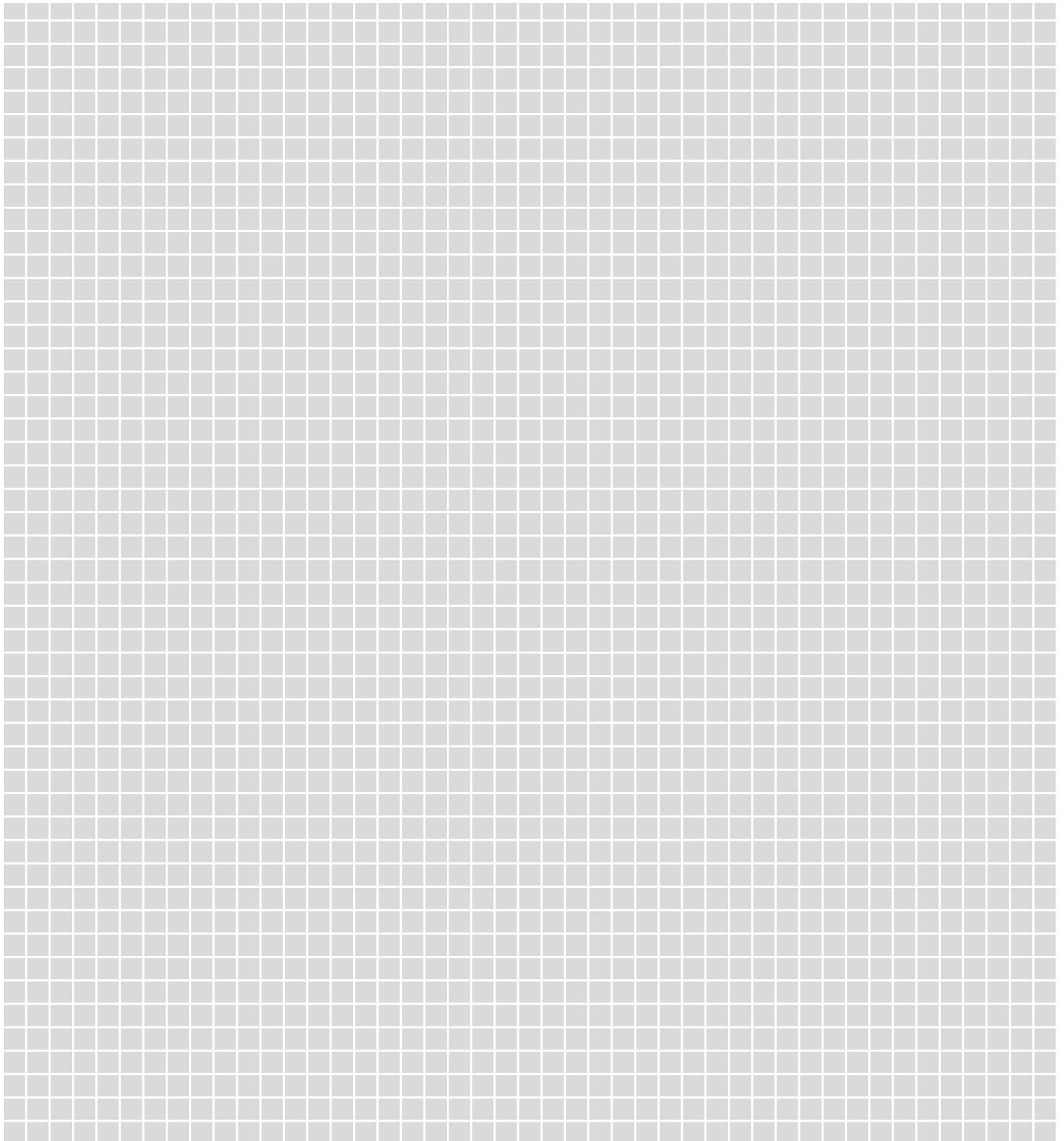

www.youtube.com





i

Tasarım ipucu: Schlüter-TRENDLINE ile kombine edin

Seramik ile şık tasarım söz konusu olduğunda TRENDLINE'a güvenebilirsiniz. Hassas bir şekilde koordine edilmiş renk yelpazemizde köşe profilleri, drenaj profilleri, raflar ve kaplamalar bulacaksınız. İsteđinize göre kombine edebilirsiniz.

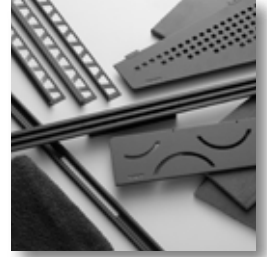

i

Aydınlatıcı. Öğrenmek istediđiniz daha fazla bilgi için!

Sizi Schlüter-Systems ürünleri hakkında meraklandırmayı başardık mı? O zaman daha fazla bilgi almak isteyeceksiniz. Bu da en hızlı internet üzerinden olmaktadır. www.schluter.com.tr adresinden bir tık'la daha fazla bilgiye ulaşabilirsiniz.



Sunan (inşaat malzemesi uzmanınız):



PROFİL İLE İNOVASYON

Schlüter-Systems KG · Schmölestraße 7 · D-58640 Iserlohn · Tel.: +49 2371 971-261 · Fax: +49 2371 971-112
info@schlueter.de · www.schlueter-systems.com

Schlüter-Systems Dış Tic.Ltd.Şti. · Necip Fazıl Mah. Hamza Yerlikaya Blv. No: 38 · 34773 Ümraniye - İstanbul
Tel.: +90 216 415 37 87 · Faks: +90 216 364 77 66 · GSM: +90 533 777 92 90-99 · schluter@schluter.com.tr · www.schluter.com.tr